

# THERMATRU® DOORS

## Builder, Subcontractor or Supplier:

Please forward these instructions to the homeowner.

The application performance standards for these products may be governed by the International Residential Code, International Building Code and other state and jurisdictional requirements. Copies of performance ratings are available on our website at [www.thermatru.com](http://www.thermatru.com).

## Installation Instructions for Pre-hung Door Systems

These installation instructions are designed to assist door installers who have an understanding of carpentry principles, and know how to properly and safely use power tools. The purpose of these instructions is to illustrate how to install a Therma-Tru door system using methods and materials that help eliminate water related leaks. If the directions are closely followed, the door system will have a long useful life with good resistance to rain related water intrusion problems.

These methods are “tried and true” They are used widely by builders and remodelers who are serious about managing and keeping water outside the home. Rather than eliminate any steps that may be unclear to you, please call 1-800-THERMATRU and ask for clarification. If you remain unclear, please seek more professional assistance with the installation.

Different parts of the country have different code requirements, which may not be covered in these instructions. The installer is responsible for insuring the installation complies with local codes. If you have unique code requirements that do not appear please contact 1-800-THERMATRU.

**Required Tools & Materials:** 2 & 6 foot Levels, Hammer, Putty Knives (firm & flexible), Framing Square, Caulking Gun, Sturdy Ladder, Shims, Tape Measure, High Quality Elastomeric or Polyurethane Sealant, Screw Gun/Drill -1/8 inch Drill Bit, Razor Knife, #2 & #3 Philips Bit, Stapler, Insulating Material, Eye Protection, Water Resistive Barrier, Flashing Material, #8 x 2-1/2 inch Exterior Grade Screws, & Optional Sill Pan.

## Read all instructions before starting.

### Therma-Tru Recommended Best Practices

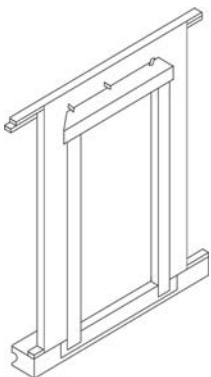

**Use Water Resistive Barrier and Flexible Flashing:** We recommend the use of a Water Resistive Barrier (WRB) applied to the exterior sheathing (OSB or other) and the use of an adhesive or flexible flashing product to seal around the opening. The WRB should be cut in the opening (follow manufacturer's guidelines) with the head of the flap taped up, to be sealed later in Step 11. The flashing should be applied in an overlapping manner as shown, always working from the bottom up (follow manufacturer's guidelines).

**Use a Sill Pan:** We recommend you first “dry fit” the sill pan in the opening, following the instructions furnished with the sill pan. Place the right and left sill pan ends tight against the sides of the opening. Check the center section for proper length and if necessary, cut with a hack saw or tin snips. Be sure to allow 2 inches of overlap at the joints.

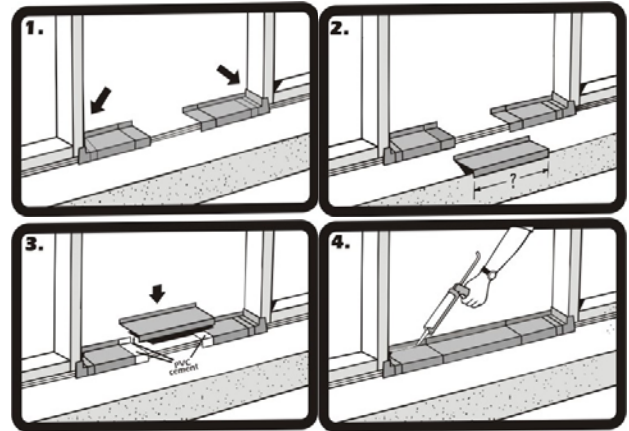

**Note:** Use only the PVC cement provided in the sill pan kit to glue the pieces together. The sill pan must be sealed to the sub-floor using an Elastomeric or Polyurethane sealant, but do not apply sealant to the bottom of the sill when using a sill pan.

### Step 1: Check Door Unit.

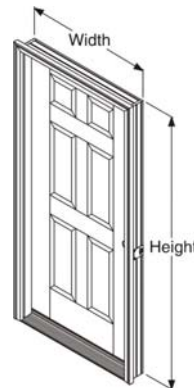

Check width and height.

Measure size of frame (width and height), not brickmould.

Remove cleats and packaging, but keep door fastened closed with transport clip. Do Not remove the transport clip until instructed to do so later in Step 7.

### Step 2: Check and Prepare Opening.

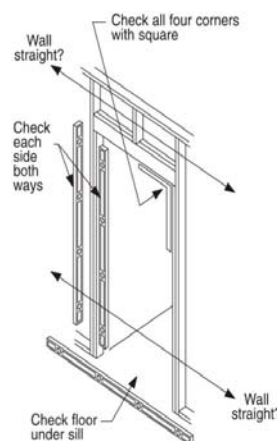

Is the opening the correct size for the door unit? Check it against the door frame size now, before installation. The opening should be frame height plus 1/2 inch, and frame width plus 1/2 inch to 3/4 inch. **Fix any problems now.**

Are the framing and walls **PLUMB**? Use a 6 foot level and check both sides of the opening, both ways (front to back and right to left). **Fix any problems now.**

Is the sub floor level and solid? **Provide a flat, level, clean weight bearing surface so the sill pan or sill can be properly caulked and sealed to the opening. Scrape sand or fill as required.**

**Note:** If additional floor covering clearance is required, attach the shim board to the sub floor. Be sure to caulk well under the shim board.

Is the opening square? Check all corners with a framing square. Double check by comparing diagonal measurements. **Fix any problems now.**

### Step 2 cont.: Check and Prepare Opening.

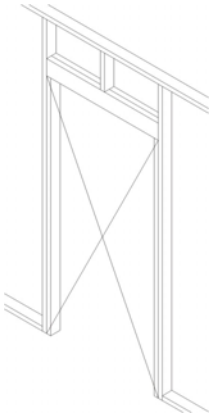

Check to be sure the framing walls around the opening are in the same plane. Do this by performing a “string test” for plumb.

String Test for Plumb: Attach a string diagonally across the opening from the outside, as shown. The string(s) should gently touch in the center, if not the opening is “out of plumb” by twice that distance and needs to be corrected. Flip the string over itself to check both planes. **Fix any problems now.**

\*An “out of plumb” condition is one of the most common reasons door units leak air and water.

### Step 3: Caulk the Sub Floor.

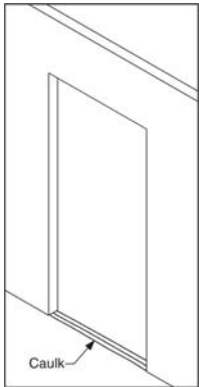

On the sub floor at opening, place 3 very large beads of sealant. Run beads full width of the opening.

**Use Only** Elastomeric or Polyurethane sealant.

**Use an Entire Tube when Caulking along the Sub Floor.**

### Step 3A: Installation with a Sill Pan.

Place the right and left sill pan ends onto the caulk beads and tightly against the side of the opening.

Then, liberally coat the overlapped areas and the recessed areas of the pieces with the PVC cement provided. Place center section(s) in position and hold pieces together long enough to ensure a good bond.

For added protection, spread a bead of caulk along the glue joints and to prevent air infiltration, run a bead of caulk along the lower interior edge of the sill pan. Additional caulking could affect the performance of the sill pan.

**Do Not Caulk the bottom of the Sill when using a sill Pan.**

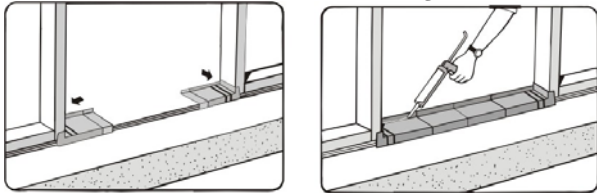

### Step 3B: Installation without a Sill Pan.

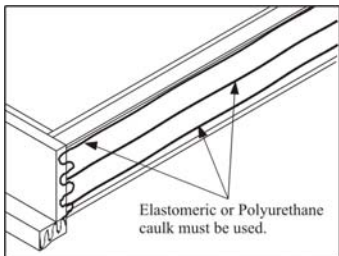

Lay the door unit on edge or face so that the bottom surface of the sill can be caulked. Place very large beads of caulk across the full width of the sill. Additionally, place beads of caulk along the junction of the sill and the jamb and on the bottom surface of the jambs and brickmould.

**Note:** If a sill extender is used, place a large bead of caulk at the junction of the extender and the sill approach.

### Step 3 cont.: Caulking Back side of Brickmould.

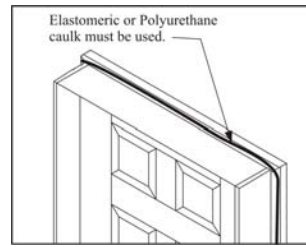

#### Important!

Apply sealant to the back side of brickmould around the entire perimeter of the door unit. A 1/2 – 5/8 inch bead of Elastomeric or Polyurethane caulk is essential.

### Step 4: Place Unit in Opening and Temporarily Fasten.

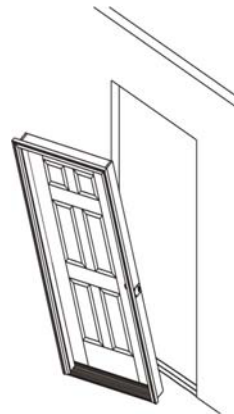

Lift the unit up. With top edge tilted away from opening, center the unit and place sill down onto sill pan or caulk beads and tilt into opening.

For all door unit configurations, note the hinge locations and mark those locations on the jamb faces near the door surfaces. Pre-drill 1/8 inch diameter holes at these locations for screw placement. A counter sink bit will help to conceal the screw heads.

Install screws in the center pre-drilled hole locations on both jambs to temporarily secure the unit in the place. Do not drive screws completely in at this time. Use #8 X 2-1/2 inch or 3 inch exterior grade screws.

**Do Not Fasten through the Brickmould.**

### Step 4 cont.: Plumb Hinge Side Jamb.

Work from side of the door that is weather-stripped.

Use a 6 foot level and plumb the hinge side jamb both ways (right to left and inside to outside).

Place screws through the hinge side jamb into the studs, at each remaining hinge location, as shown in the diagrams. Use #8 X 2-1/2 inch or 3 inch exterior grade screws.

**Do Not**, drive the screws completely in at this time.

For Single or Double Doors, place screws at each hinge location, so shims can be placed behind hinges above screws. The screws will keep the shims from falling down while adjustments are being made.

For Sidelite units, fasten the jamb on the hinge side of the door.

For Double Door and Patio Units, fasten the fixed or passive side of the unit first.

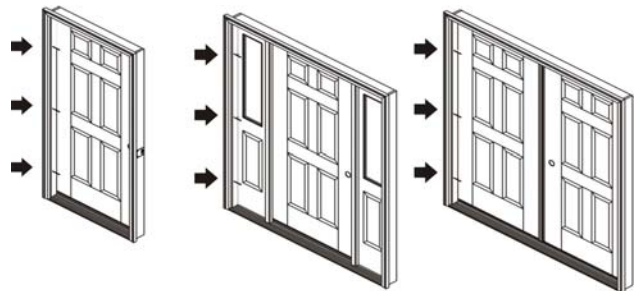

Single Unit

Sidelite Unit

Double Unit

### Step 5: Shim at Hinge Locations and Secure Hinge jamb.

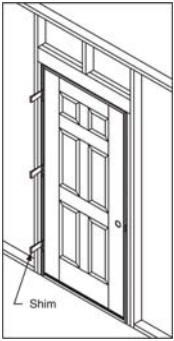

Leave door fastened and closed with transport clip.

Shim above screws, behind each hinge location, between the opening and the jamb.

Use a 6 foot level and re-check hinge jamb to ensure it is **plumb** and straight.

Finish driving screws tight in the middle first then top and bottom last.

### Step 6: Adjust Rest of Frame and Fasten.

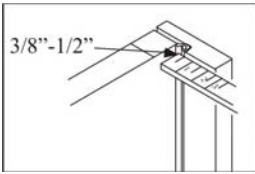

From the weatherstrip side of the door, check weatherstrip margins and contact.

Make frame adjustments so the weatherstrip contacts the door surface equally at the top, middle and bottom, an even 3/8 inch to 1/2 inch when fully closed.

Secure the lock side jamb with #8 X 2-1/2 or 3 inch screws through the pre-drilled holes at the top and bottom. **Do Not** drive screws tight at this time.

From the swing side of the door, shim above the screw locations and make adjustments so the margins between the door and frame are even top to bottom.

Note: For Double Doors, make adjustments that effect the alignment, margins and weatherstrip contact between the doors. Also follow the Astragal Site Package Instructions for details on properly setting the slide bolt hole locations.

### Step 6 cont.: Adjust Rest of Frame and Fasten.

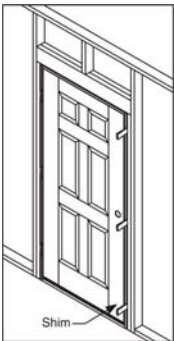

Re-check everywhere for plumb and square, and an even weatherstrip contact.

Finish driving all screws tight.

### Step 7: Remove Transport Clip and Open Door.

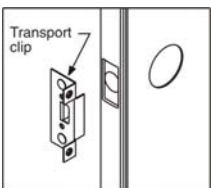

Remove the transport clip.

Open and close door to check for smooth operation.

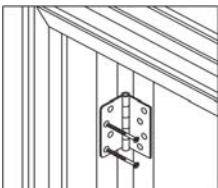

With the door open, drill 1/8 inch diameter pilot holes in the top hinge in the 2 screw hole locations closest to the weatherstrip. Then, install the #10 X 2-1/2 inch screws (provided) through the hinge, into the stud, to anchor the door frame and prevent sagging.

### Step 7 cont.: Remove Transport Clip and Open Door.

For Sidelite and Patio Units: With the door open, check to determine if the 2-1/2 inch long hinge screws were pre-installed in the hinges. If not, drill 1/8 inch diameter pilot holes and install the long hinge screws in the hole locations closest to the weatherstrip.

Close the door and carefully shim between the jamb and the opening behind the adjustable strike plate area.

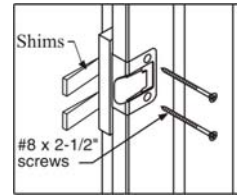

Then open the door and drill 1/8 inch dia. pilot holes and install the #8 X 2-1/2 inch screws (provided) through the strike plate holes to secure the lock side jamb and provide security.

Adjust strike plate in or out for proper weatherstrip contact and door operation, then finish tightening screws.

### Step 8: Adjust Sill.

Your door unit may have an adjustable threshold cap. When properly adjusted, it should be snug and slightly difficult to pull a dollar bill out from under the door when it is fully closed. The dollar bill should be able to be removed without tearing.

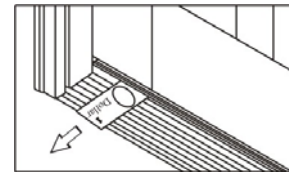

This check should be performed at each adjustment screw location.

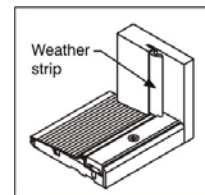

After adjusting the threshold cap, ensure that the weatherstrip is **flush** with the top of the threshold cap. Trim as necessary.

### Step 9: Install Corner Seal Pads – Inswing units Only.

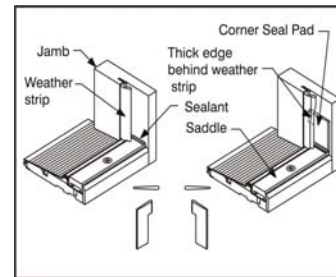

Apply sealant (Polyurethane or Elastomeric) at the joint where the threshold cap meets the door jambs.

Remove the self-stick paper from the corner seal pads and apply to the door jamb, with the *bottom* lined up evenly with the top of the threshold cap. When the pad is correctly installed, the tab is on top and the narrow part is on the bottom.

The bottom of the pad is the same width of the threshold cap to help with alignment during installation.

### Step 10: Additional Frame Anchoring.

If sill is prepared for anchoring screws, place appropriate screws through the sill into the sub floor where needed. (Primarily on Outswing Sills)

We recommend that you provide additional frame anchoring as shown here. Certain states or jurisdictions, notably Florida and the coast of Texas, have specific installation requirements and may require installation in strict accordance with the product approval for a specific product. You should always check with the local authority having jurisdiction for any specific installation requirements that may apply. Specific product approval installation instructions, including those required for the High Velocity Zone (HVHZ), are also available at [www.thermatru.com](http://www.thermatru.com)

## Step 10 cont.: Additional Frame Anchoring.

### Doors with Sidelites:

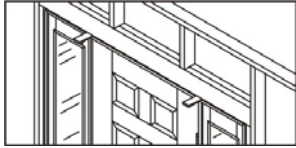

Shim above mull post or jamb separating doors and sidelites. Screw through the frame into the header, adjacent to the shims.

### Double doors:

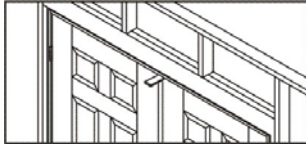

Place *temporary* shims above the center of the head frame, where doors meet. Pre-drill and insert a screw through frame into header, then remove the temporary shims.

### Patio Doors:



Shim above the mull post(s). Pre-drill and insert a screw through the frame into the header, at either side of the post.

## Step 11: Weatherproof, Finish and Maintain.

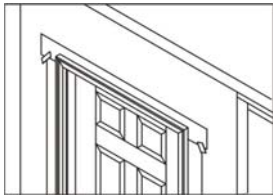

Provide and maintain a properly installed cap or head flashing to protect top of surfaces from **Water intrusion** and damage. Tape and properly seal the top flap of the Water Resistive Barrier (WRB) over the head flashing.

Caulk around **entire** “weather” side of unit, sealing along the brickmould to the flashing material or siding and seal all joints between the jamb and moldings.

Seal the joints between the exterior hardware trim and the door face to **prevent** air and water infiltration.

Place and set galvanized finish nails through the brickmould around the perimeter. Use exterior grade screws if you are installing a storm door to the brickmould. Countersink all fasteners and cover with exterior grade putty.

Add insulation material to the cavity between the opening and the unit to reduce **air infiltration** and **heat transfer**.

All Therma-Tru Steel doors must be finished within several days of the installation date for continued warranty coverage. For Fiberglass doors the finishing requirement is within 6 months of installation.

Paint or stain according to Therma Tru Finishing instructions. Do Not paint or stain the weatherstrip, it is “friction-fit” and easily removed for painting or staining.

All 6 sides of the doors must be finished. For out-swing doors the sides, top and bottom must be inspected and maintained as regularly as all other surfaces.

All bare wood surfaces such as the door frame exposed to weather should be primed and painted or stained and top coated **within** two weeks of exposure for best performance.

Maintain or replace sealants and finishes as soon as any deterioration is evident. For semi-gloss or glossy paint or clear coats, do this when the surface becomes dull or rough. More severe climates and exposures will require more frequent maintenance.

Access our website [www.thermatru.com](http://www.thermatru.com) for printable versions of the installation and Same Day Stain finishing instructions and to view our Troubleshooting video for minor installation issues and adjustments.

## Finishing Instructions.

**Work only when temperatures are between 50° and 90°F and with humidity less than 85%. Do not finish in direct sunlight.**

### Steel and Smooth-Star® Doors:

**To paint Doors:** Clean first with mild detergent and water or use a TSP (tri-sodium phosphate) solution. Rinse well and allow to dry completely. Mask off hardware, glass and remove weatherstripping before painting. Use high-quality acrylic latex house paint, following manufacturer’s directions for application. Use exterior grade finishes for outside surfaces. Paint edges and exposed ends of door.

**To Paint Doorlite Frames:** Remove any excess glass glazing sealant by first spraying with a window cleaner or water. Use a single edge razor blade to score the glazing along the edge of the frame. Holding the razor blade at a 45 degree angle, scrape glazing from glass. Wipe remaining residue off with window cleaner or mineral spirits. Clean frame with a mild detergent and water, or use a TSP solution. Rinse well and allow to dry completely. Mask off glass. Prime door lite frames with an alkyd- or acrylic-based primer. Allow primer to dry before applying finish paint coats. Use high-quality acrylic latex house paint, following manufacturer’s application instructions. Use exterior grade finishes for outside surfaces.

### Classic-Craft® and Fiber-Classic® Doors:

#### To Finish Doorlite Frames and Panel Inserts:

Remove any excess glazing sealant by first spraying with a window cleaner or water. Use a single edge razor blade to score the glazing along the edge of the frame. Holding the razor blade at a 45° angle, scrape glazing from glass. Wipe remaining residue off with window cleaner or mineral spirits. Mask off glass. Paint or stain using same materials as for the door. (See below).

#### To Paint Doors:

Clean first with mild detergent and water or use a TSP (tri-sodium phosphate) solution. Rinse well and allow to dry completely. Prime with an alkyd- or acrylic-based primer. Allow primer to dry completely, then paint with acrylic latex house paint, following paint manufacturer’s application instructions. Use a primer and paint that are compatible. Use exterior grade finishes for outside surfaces. Paint edges and exposed ends of door.

#### To Stain Doors:

Clean first with a clean cloth and mineral spirits and allow to air dry or wash door with mild detergent and water, or a TSP (tri-sodium phosphate) solution. Rinse well and allow to dry completely. For stained surfaces, we only recommend the use of the stain and clear coat products found in the **Therma-Tru Same-Day Stain™ Finishing Kit**. Apply stain with a rag. The longer the stain is left to “setup” before wiping off, the darker the color will be. Using a clean rag, wipe off the stain to the color shade you desire. Remove any excess stain from the panel grooves with the foam brush provided; allow the stain to dry for at least 6 hours before applying topcoat. See **Therma-Tru Same-Day Stain™ Finishing Kit** instructions for complete details.

#### Warning:

Modification or machining of this product can release wood dust, a substance known to the State of California to cause cancer.



# THERMATRU<sup>®</sup> DOORS

## Constructor, subcontratista o proveedor:

Entregue estas instrucciones al propietario.

Los estándares de rendimiento de aplicación para estos productos están regidos por el Código Residencial Internacional, el Código de Construcción Internacional y por otras normas estatales o jurisdiccionales. Las copias de las clasificaciones de rendimiento se encuentran disponibles en nuestro sitio Web en [www.thermatru.com](http://www.thermatru.com).

## Instrucciones de instalación para sistemas de puertas prefabricadas

Estas instrucciones de instalación están diseñadas para ayudar a los instaladores de puertas que tienen nociones principios de carpintería y saben cómo usar herramientas eléctricas de manera adecuada y segura. El propósito de estas instrucciones es demostrar la manera de instalar un sistema de puertas Therma-Tru mediante el uso de métodos y materiales que ayudan a eliminar las filtraciones relacionadas con el agua. Si se siguen cuidadosamente las instrucciones, el sistema de puertas tendrá una vida útil prolongada con una buena resistencia a los problemas relacionados con el agua de lluvia.

Estos métodos están "comprobados". Son usados frecuentemente por los constructores y remodeladores preocupados por mantener el agua fuera de las casa. En caso de que estas instrucciones no aclaren sus dudas, no se salten ninguno de los, y llame al 1-800-THERMATRU y pida aclaraciones. Si todavía tiene dudas, busque más ayuda profesional para la instalación.

Las diferentes regiones del país cuentan con diferentes requisitos de códigos, que pueden no estar cubiertos por estas instrucciones. El instalador es el responsable de asegurar que la instalación cumpla con los códigos locales. Si se aplican códigos únicos que no aparecen, póngase en contacto con el 1-800-THERMATRU.

**Herramientas y materiales necesarios:** niveles de 2' y 6', martillo, espátulas (rígidas y flexibles), escuadra de enmarcar, pistola para calafateo, escalera resistente, calzas, cinta métrica, sellador elastomérico o de poliuretano de alta calidad, pistola atornilladora o taladro: taladro con broca para taladro de 1/8", navaja, puntas Philips #2 y #3, engrapadora, material de aislamiento, gafas de protección, barrera resistente al agua, material tapajuntas, tornillos para exteriores #8 x 2-1/2" y revestimiento para alféizar opcional.

## Lea todas las instrucciones antes de comenzar.

### Mejores prácticas recomendadas por Therma-Tru

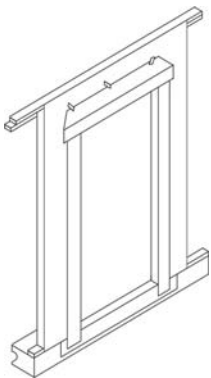

**Use barreras resistentes al agua y tapajuntas flexibles:** Recomendamos el uso de barreras resistentes al agua (WRB, por sus siglas en inglés) aplicadas al revestimiento exterior (OSB u otras) y el uso de productos adhesivos o de tapajuntas flexibles para sellar el perímetro de la abertura. Se debe cortar la WRB en la abertura (siga las pautas del fabricante) con el cabezal de la lengüeta cubierta con cinta adhesiva, para sellarla después en el paso 11. Se debe aplicar el tapajuntas de manera superpuesta, como se muestra, siempre comenzando desde la parte inferior hacia arriba (siga las pautas del fabricante).

1994-2009 Therma Tru Corp. All rights reserved.  
Therma-Tru Doors is an operating company of Fortune Brands, Inc.

Issued 4/11 Rev.G Part# MSDRIST65

**Use un revestimiento para alféizar:** recomendamos que primero compruebe que el revestimiento para alféizar cabe en la abertura siguiendo las instrucciones incluidas con éste. Coloque los extremos derecho e izquierdo del revestimiento para alféizar contra los costados de la abertura. Compruebe que la sección central tenga el largo adecuado y, de ser necesario, córtela con una sierra de mano o tijeras para hojalata. Asegúrese de dejar 5,08 centímetros de superposición para las uniones.

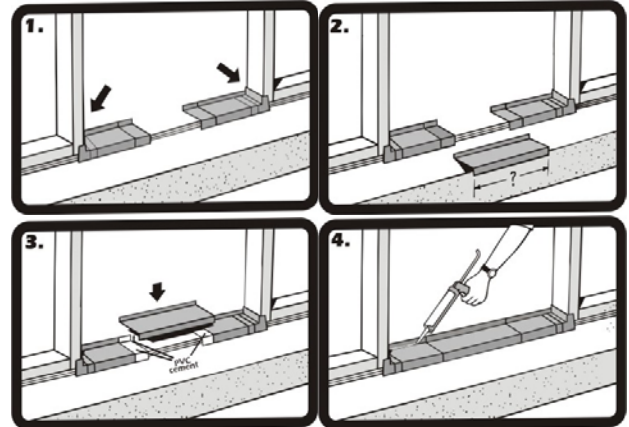

**Nota:** Use sólo el cemento PVC incluido en el kit de revestimiento para alféizar para unir las piezas. El alféizar se debe sellar al subsuelo con un sellador elastomérico o de poliuretano, pero no aplique sellador a la parte inferior del alféizar usando un revestimiento para alféizar

### Paso 1: revise la puerta.

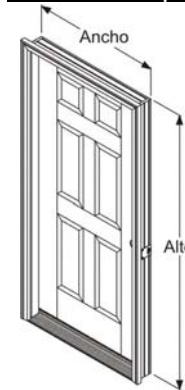

Revise el ancho y alto.

Mida el tamaño del marco (ancho y alto), no de la moldura.

Retire las tablitas y el empaque, pero mantenga la puerta fijamente cerrada con el sujetador para transporte. No retire el sujetador para transporte hasta que se le indique hacerlo más adelante en el paso 7.

### Paso 2: revise y prepare la abertura.



¿La abertura es del tamaño correcto para la puerta? Compárela con el tamaño del marco de la puerta ahora, antes de la instalación. La abertura debe tener el alto del marco más 1,27 cm y el ancho del marco más 1,27 a 1,91 cm. **Resuelva cualquier problema en este momento.**

¿Los marcos y las paredes están **A PLOMO**? Use un nivel de 6 pies y revise ambos lados de la abertura, de las dos maneras (del frente hacia atrás y de derecha a izquierda). **Resuelva cualquier problema en este momento.**

¿El subsuelo está nivelado y sólido? **Proporcione una superficie plana, nivelada y limpia que soporte el peso, de manera que se pueda aplicar masilla de calafateo y sellar de forma adecuada el revestimiento para alféizar o el alféizar a la abertura. Raspe, lije o rellene según se necesite.**

**Nota:** si se necesita una separación adicional de la cobertura del piso, fije la tabla de calza al subsuelo. Asegúrese de calafatear bien bajo la tabla de calza.

¿La abertura está a escuadra? Revise todas las esquinas con una escuadra de enmarcar. Revise dos veces comparando las medidas diagonales. **Resuelva cualquier problema en este momento.**

**Paso 2, cont.: revise y prepare la abertura.**

Asegúrese de que las paredes que enmarcan el perímetro de la abertura están en el mismo plano. Hágalo realizando una prueba con un cordel para verificar que está a plomo.

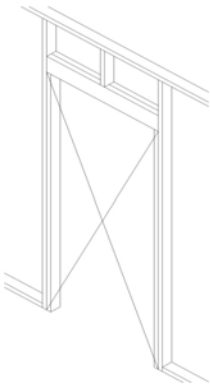

Prueba con cordel para verificar que está a plomo: Coloque un cordel que cruce diagonalmente la abertura desde el exterior, como se muestra. Los cordeles se deben tocar suavemente en el centro, de lo contrario, la abertura está “fuera de plomo” por el doble de dicha distancia y se debe corregir. Voltee el cordel sobre sí mismo para verificar ambos planos. **Resuelva cualquier problema en este momento.**

\*El estado “fuera de plomo” es una de las razones más comunes por las que las puertas sufren fugas de aire y agua

**Paso 3: Aplique masilla de calafateo en el subsuelo.**

Coloque 3 cordones de sellador muy grandes en el subsuelo de la abertura. Extienda los cordones hasta alcanzar el ancho total de la abertura.

Use **sólo** sellador elastomérico o de poliuretano.

Use un tubo completo para calafatear a lo largo del subsuelo.

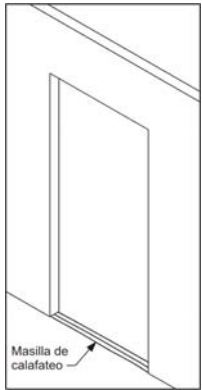

**Paso 3A: instalación con un revestimiento para alféizar.**

Coloque los extremos derecho e izquierdo del revestimiento para alféizar en los cordones de masilla de calafateo y firmemente contra el costado de la abertura.

Luego, cubra generosamente las áreas superpuestas de las piezas con el cemento PVC incluido. Coloque las secciones centrales en posición y mantenga juntas las piezas el tiempo suficiente para asegurar la formación de una buena adhesión.

Para obtener protección adicional, esparza un cordón de masilla de calafateo a lo largo de las uniones de adhesivo y, para evitar la filtración de aire, extienda un cordón de masilla de calafateo a lo largo del borde interior inferior del revestimiento para alféizar. Colocar masilla de calafateo adicional puede afectar el rendimiento del revestimiento para alféizar.

**No calafatee la parte inferior del alféizar cuando use un revestimiento para alféizar**

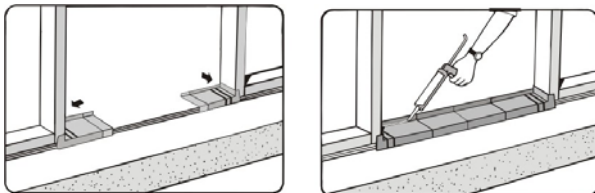

**Paso 3B: instalación sin un revestimiento para alféizar.**

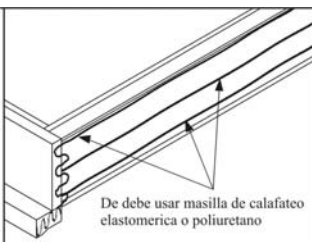

Coloque la puerta sobre su borde o frente, de manera que se pueda calafatear la superficie inferior del alféizar. Coloque cordones de masilla de calafateo muy grandes a lo largo de todo el ancho del alféizar. Además, coloque cordones de masilla de calafateo a lo largo de la unión del alféizar y la jamba y en la superficie inferior de las jambas y las molduras.

**Nota:** si usa una extensión para alféizar, coloque un cordón de masilla de calafateo grande en la unión de la extensión y la entrada del alféizar.

**Paso 3, cont.: calafateo de la parte posterior de la moldura.**



**¡Importante!**

Aplique sellador a la parte posterior de la moldura, en todo el perímetro de la puerta. Es fundamental colocar un cordón de masilla de calafateo elastomérica o de poliuretano de 1,27 a 1,59 cm.

**Paso 4: coloque la unidad en la abertura y fije temporalmente.**

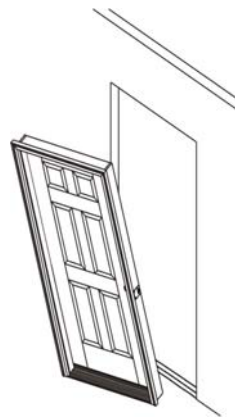

Levante la unidad. Incline el borde superior alejándolo de la abertura y centre la unidad; coloque el alféizar en el revestimiento para alféizar o los cordones de masilla de calafateo e inclínelo hacia la abertura.

Tenga presente la ubicación de las bisagras para todas las configuraciones de las puertas y márkelas en el frente de las jambas, cerca de las superficies de la puerta. Pretaladre orificios de 0,32 cm de diámetro en estas ubicaciones para colocar los tornillos. Puede ocultar las cabezas de los tornillos si usa una broca para avellanar.

Instale los tornillos en la ubicación del orificio pretaladrado central de ambas jambas para asegurar la unidad *temporalmente* en el lugar. No coloque los tornillos completamente en este momento. Use tornillos para exteriores de #8 X 2-1/2 ó 3 pulgadas.

**No los apriete a través de la moldura.**

**Paso 4, cont.: coloque a plomo el lado de las bisagras de la jamba.**

Comience a trabajar desde el lado con burletes de la puerta.

Use un nivel de 6 pies y coloque a plomo el lado de las bisagras de las jambas de las dos maneras (de derecha a izquierda y del interior al exterior).

Haga pasar los tornillos a través del lado de las bisagras de la jamba hasta los montantes, en cada una de las ubicaciones de las bisagras restantes como se muestra en los diagramas. Use tornillos para exteriores de #8 X 2-1/2 ó 3 pulgadas.

**No coloque los tornillos completamente en este momento.**

En el caso de las puertas simples y dobles, coloque los tornillos en cada una de las ubicaciones de las bisagras, de manera que se pueda colocar las calzas tras las bisagras y sobre los tornillos. Los tornillos evitarán que las calzas se caigan mientras se realizan ajustes.

En el caso de las unidades con vidrieras laterales, apriete la jamba en el lado de las bisagras de la puerta.

En el caso de las unidades de puerta doble y para patio, apriete primero el lado fijo o pasivo de la unidad.

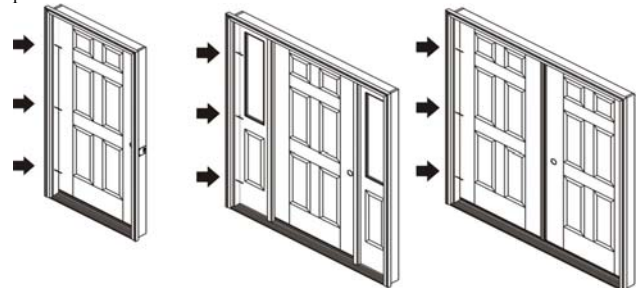

Unidad simple

Unidad con vidriera lateral

Unidad doble

**Paso 5: coloque calzas en las ubicaciones de las bisagras y asegure la jamba con bisagras.**



Deje la puerta fija y cerrada con el sujetador para transporte.

Coloque calzas sobre los tornillos, detrás de cada ubicación de las bisagras, entre la abertura y la jamba.

Use un nivel de 6 pies y vuelva a verificar la jamba con bisagras para asegurarse de que está a plomo y recta.

Termine de apretar primero los tornillos del medio, luego los de la parte superior y finalmente los de la parte inferior.

**Paso 6: ajuste el resto del marco y apriete.**

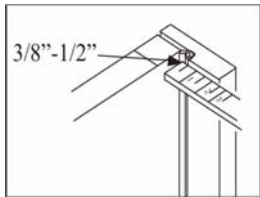

Verifique los márgenes y contactos de los burletes desde el lado de la puerta que los tiene.

Ajuste el marco de manera que los burletes hagan contacto con la superficie de la puerta de la misma manera en la parte superior, la parte del medio y la parte inferior, una distancia pareja de 0,95 a 1,27 centímetros cuando está completamente cerrada.

Asegure la jamba del lado del seguro con tornillos de #8 X 2-1/2 ó 3 pulgadas a través de los orificios pretaladrados en la parte superior e inferior. **No** apriete los tornillos en este momento.

Coloque calzas sobre las ubicaciones de tornillos desde el lado de apertura de la puerta y realice ajustes de manera que los márgenes entre la puerta y el marco queden parejos desde la parte superior a la inferior.

Nota: en el caso de las puertas dobles, realice ajustes que tengan efecto sobre la alineación, los márgenes y el contacto de los burletes entre las puertas. Además, siga las instrucciones del paquete del sitio de Astragal para obtener detalles sobre la configuración adecuada de la ubicación de los orificios para el cerrojo.

**Paso 6, cont.: ajuste el resto del marco y apriete.**

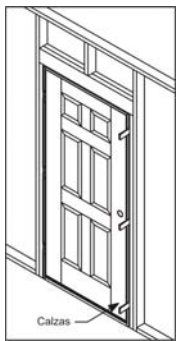

Vuelva a verificar que todos los lugares estén a plomo y a escuadra y que los burletes estén en contacto de manera pareja

Termine de apretar todos los tornillos.

**Paso 7: retire el sujetador para transporte y abra la puerta.**



Retire el sujetador para transporte.

Abra y cierre la puerta para verificar que funciona correctamente

Con la puerta abierta, taladre orificios guía de 0,32 cm de diámetro en la bisagra superior, en las 2 ubicaciones de los orificios para tornillos más cercanas al burlete.

Luego, instale los tornillos de #10 X 2-1/2 pulgadas (incluidos) a través de la bisagra, pasando por el montante, para anclar el marco de la puerta y evitar que quede suelta.

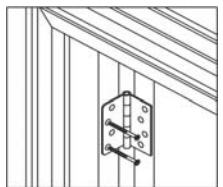

**Paso 7, cont.: retire el sujetador para transporte y abra la puerta.**

Para unidades con vidriera lateral y para patio: con la puerta abierta, verifique y determine si se instalaron previamente los tornillos para bisagra largos de 2-1/2" en las bisagras. De no ser así, taladre orificios guía de 0,32 cm de diámetro e instale los tornillos largos para bisagra en las ubicaciones de orificio más cercanas al burlete.

Cierre la puerta y coloque calzas cuidadosamente entre la jamba y la abertura tras el área de la cerradura de seguridad ajustable.

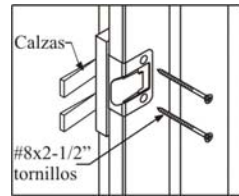

Luego, abra la puerta y taladre orificios guía de 0,32 cm de diámetro e instale los tornillos de #8 X 2-1/2 pulgadas (incluidos) a través de los orificios de la cerradura para asegurar la jamba del lado del seguro y proporcionar seguridad

Ajuste la cerradura hacia adentro o afuera para que entre en contacto con el burlete y la puerta funcione de manera adecuada, luego, termine de apretar los tornillos.

**Paso 8: ajuste el alféizar.**

Es posible que su puerta tenga una cubierta para umbral ajustable. Cuando se ajusta de manera adecuada, la puerta debe quedar apretada y debe ser ligeramente difícil jalar un billete de un dólar por debajo de ella cuando está bien cerrada. Se debe poder retirar el billete de un dólar sin rasgarlo.

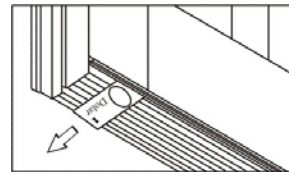

Esta verificación se debe realizar en cada ubicación de tornillo de ajuste.

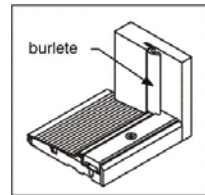

Después de ajustar la cubierta para umbral, asegúrese de que el burlete está *al ras* con la parte superior de la cubierta para umbral. Recorte si es necesario.

**Paso 9: instale las almohadillas de sellado para esquinas: sólo para unidades de apertura hacia adentro.**

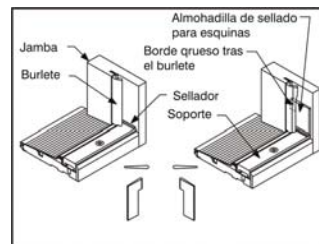

Aplique sellador (elastomérico o de poliuretano) en la unión entre la cubierta para umbral y las jambas de la puerta.

Retire el papel autoadhesivo de las almohadillas de sellado para esquinas y aplíquelas a la jamba de la puerta, alineando de forma pareja la *parte inferior* con la parte superior de la cubierta para umbral.

Cuando la almohadilla se instala correctamente, la lengüeta se encontrará encima y la parte estrecha abajo.

La parte inferior de la almohadilla tiene el mismo ancho que la cubierta para umbral, para ayudar a alinearlas durante la instalación.

**Paso 10: anclaje adicional del marco.**

Si el alféizar cuenta con preparación para tornillos de anclaje, coloque los tornillos adecuados a través del alféizar y hasta el subsuelo de ser necesario. (Principalmente en alféizares para apertura hacia afuera).

Le recomendamos proporcionar anclaje adicional al marco, como lo mostramos aquí. Algunos estados o jurisdicciones, como es el caso de Florida y la costa de Texas, cuentan con normativa de instalación específica y pueden requerir que la instalación se haga de estricto acuerdo con la aprobación del producto para un producto específico. Usted debe siempre verificar con la autoridad local que tenga jurisdicción si existe normativa de instalación específica que pueda aplicarse. Disponemos de instrucciones específicas de instalación para aprobación de productos, lo que incluye aquellos requeridos para la zona de huracanes de alta velocidad, en [www.thermatru.com](http://www.thermatru.com)

## Paso 10, cont.: anclaje adicional del marco.

### Puertas con vidrieras laterales:



Coloque calzas sobre los listones verticales o las jambas de puerta que separan las puertas de las vidrieras laterales. Atornille a través del marco hasta el dintel, junto a las calzas.

### Puertas dobles:



Coloque calzas temporales sobre el centro del marco del dintel, donde se unen las puertas. Pretaladre e inserte un tornillo, a través del marco, en el dintel y luego retire las calzas temporales.

### Puertas para patio:



Coloque calzas sobre los listones verticales, pretaladre e inserte un tornillo, a través del marco, en el dintel, a cada lado de los listones.

## Paso 11: deje a prueba de intemperie, aplique un acabado y dé mantenimiento.

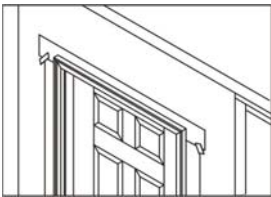

Proporcione y mantenga una cubierta o un tapajuntas del dintel adecuadamente instalados para proteger la parte superior de las superficies del ingreso de agua y del daño. Coloque cinta adhesiva y selle de manera adecuada la parte superior de la lengüeta de la barrera resistente al agua (WRB) sobre el tapajuntas del dintel.

Calafatee alrededor de **todo** el lado expuesto al clima de la unidad, sellando a lo largo de la moldura hasta el material de tapajuntas o los revestimientos y selle todas las uniones entre las jambas y las molduras.

Selle las uniones entre el borde de los accesorios exteriores y el frente de la puerta para **evitar** la filtración de aire y agua.

Coloque y ajuste clavos galvanizados para acabado a través de la moldura, alrededor del perímetro. Use tornillos para exteriores si está instalando una contrapuerta en la moldura. Avellane todos los sujetadores y cúbralos con masilla para exteriores.

Añada material de aislamiento a la cavidad entre la abertura y la unidad, a fin de reducir la **filtración de aire** y la **transferencia de calor**.

Todas las puertas de acero Therma Tru deben finalizarse dentro de los días siguientes a la fecha de la instalación para una adecuada cobertura de la garantía. Para puertas de fibra de vidrio, el acabado debe darse dentro de los 6 meses después de la instalación.

Pinte o tiña de acuerdo con las instrucciones de acabado de Therma Tru. No pinte ni tiña el burlete, está ajustado para la fricción y se retira fácilmente para pintar o teñir.

Las puertas **de apertura hacia fuera** deben tener acabados en todos los bordes, los costados, la parte superior y la parte inferior. Inspeccione y dé mantenimiento a estos bordes con la misma regularidad que con todas las demás superficies.

Se debe dar acabado a los 6 lados de las puertas. Para las puertas que se abren para afuera, los lados, la parte superior y la parte inferior deben inspeccionarse y conservarse con la misma regularidad que las otras superficies.

Dé mantenimiento o reemplace los selladores y acabados tan pronto el deterioro sea evidente. En el caso de la pintura brillante o semibrillante y de las capas transparentes, hágalo cuando la superficie se vuelva opaca o áspera. Los climas y las exposiciones más rigurosos necesitarán de mantenimiento más frecuente.

Ingresa a nuestro sitio Web [www.thermatru.com](http://www.thermatru.com) para obtener versiones imprimibles de la instalación e instrucciones para el acabado el mismo día y para consultar nuestro vídeo de solución de problemas sobre problemas y ajustes menores de la instalación.

## Instrucciones para el acabado:

Trabaje sólo cuando las temperaturas se encuentren entre 10 y 32,2° C y la humedad sea menor a un 85%. No aplique acabados bajo la luz solar directa.

### Puertas de acero y Smooth-Star®

**Para pintar puertas:** primero limpie con un detergente suave y agua o use una solución de TSP (fosfato trisódico). Enjuague bien y deje secar completamente. Proteja los accesorios, los vidrios y los burletes antes de pintar. Use pintura látex de casas de alta calidad y siga las instrucciones del fabricante para su aplicación. Use acabados para exteriores para las superficies exteriores. Pinte los bordes y los extremos expuestos de la puerta..

**Para pintar marcos de vidrieras para puertas:** Primero retire cualquier exceso de sellador de esmalte para vidrios rociando con un limpiador de ventanas o agua. Use una navaja de un solo filo para hacer cortes en el esmalte a lo largo del borde del marco. Raspe el esmalte del vidrio sosteniendo la cuchilla de la navaja en un ángulo de 45 grados. Retire el residuo restante con un limpiador de ventanas o aguarrás mineral. Limpie el marco con un detergente suave y agua o use una solución de TSP. Enjuague bien y deje secar completamente. Proteja el vidrio. Aplique una pintura base de resina alquídica o acrílica a los marcos de vidrieras. Deje secar la pintura base antes de aplicar las capas de pintura de acabado. Use pintura látex de casas de alta calidad y siga las instrucciones del fabricante para su aplicación. Use acabados para exteriores para las superficies exteriores.

### Puertas Classic-Craft® y Fiber-Classic®:

**Para dar acabado a marcos de vidrieras para puertas y a accesorios para paneles:** primero retire cualquier exceso de sellador de esmalte rociando con un limpiador de ventanas o agua. Use una navaja de un solo filo para hacer cortes en el esmalte a lo largo del borde del marco. Raspe el esmalte del vidrio sosteniendo la cuchilla de la navaja en un ángulo de 45°. Retire el residuo restante con un limpiador de ventanas o aguarrás mineral. Proteja el vidrio. Pinte o tiña usando los mismos materiales de la puerta. (Consulte abajo.)

### Para pintar puertas:

primero limpie con un detergente suave y agua o use una solución de TSP (fosfato trisódico). Enjuague bien y deje secar completamente. Aplique una pintura base de resina alquídica o acrílica. Deje que la pintura base se seque completamente, luego, pinte con pintura látex de casas siguiendo las instrucciones del fabricante para su aplicación. Use una pintura base y una pintura que sean compatibles. Use acabados para exteriores para las superficies exteriores. Pinte los bordes y los extremos expuestos de la puerta.

### Para teñir puertas:

primero limpie con un paño limpio y aguarrás mineral y deje secar al aire o lave la puerta con un detergente suave y agua o una solución de TSP (fosfato trisódico). Enjuague bien y deje secar completamente. En el caso de las superficies teñidas, sólo recomendamos el uso de tintes y productos de capas transparentes que se encuentran en el **kit para acabado Therma-Tru Same-Day Stain™**. Aplique el tinte con un paño. Mientras más tiempo se deje el tinte para "asentarse" antes de limpiarlo, más oscuro será el color. Use un paño limpio para limpiar el tinte hasta lograr el tono del color que desea. Retire cualquier exceso de tinte de las grietas del panel con la brocha de espuma que se incluye. Deje secar el tinte durante al menos 6 horas antes de aplicar una capa superior. Consulte las instrucciones del kit para acabado Therma-Tru Same-Day Stain™ para obtener información detallada.

### Advertencia:

La modificación o el mecanizado de este producto puede liberar polvo de madera, una sustancia que el Estado de California reconoce como causante de cáncer.